

Moretti

MANUAL DE USUARIO

FABRICADORA DE HIELO

CUBE-20



Aliado de emprendedores

índice

01	Información de seguridad	3
01.1	Información de advertencia	3
01.2	Información de precaución	4
02	Información de instalación	4
02.1	Desempaque	4
02.2	Suministro de agua y temperatura ambiente	5
02.3	Especificaciones eléctricas	6
02.4	Verificación antes del arranque	6
03	Instrucciones de operación	7
03.1	Pantalla digital, indicadores y controlador	7
03.2	Producción de hielo	7
03.3	Recolección de hielo	8
03.4	Modo de espera	8
03.5	Depósito lleno	8
03.6	Limpieza de agua	9
03.7	Cómo configurar el retraso en la reanudación de la producción de hielo	9
03.8	Cómo configurar el tiempo por ciclo de fabricación de hielo	9
04	Mantenimiento y Limpieza	10
04.1	Limpieza exterior	10
04.2	Limpieza del filtro de aire	10
04.3	Limpieza del condensador	10
04.4	Limpieza del distribuidor de agua, tanque de agua y flotador	10
05	Solución de problemas	11
06	Diagrama de cableado	14

01. Información de seguridad

01.1 Información de advertencia

- ▶ Antes de usar tu máquina de hielo, lea atentamente el manual para asegurarse de que sabes cómo operar las funciones que ofrece el equipo de manera segura y eficiente.

Símbolos y precauciones importantes de seguridad:



Este es un símbolo de advertencia de seguridad, el mismo te alerta sobre un potencial problema que puede lastimarte o lastimar a otros.
Todos los mensajes de seguridad contendrán la palabra "DANGER" o "WARNING".

⚠ DANGER

Estos símbolos de advertencia están para prevenir accidentes para usted y terceros, por favor haga caso.

⚠ WARNING

Después de leer el manual, guárdelo en un lugar seguro para poder consultarlo en un futuro.

1. Lee estas instrucciones cuidadosamente antes de operar, instalar o realizar mantenimiento. No seguir las instrucciones puede causar lesiones personales, daños a la propiedad, o incluso la muerte.
2. Las instrucciones de instalación indicarán que la máquina de hielo debe ser instalada de acuerdo con el Estándar de Seguridad para Sistemas de Refrigeración, ASHRAE 15. Además, indicarán que la máquina de hielo no debe ser instalada en pasillos o corredores de edificios públicos.
3. Las instrucciones de instalación y operación deben indicar que las piezas componentes deben ser reemplazadas por piezas similares y que el servicio debe ser realizado por personal autorizado por la fábrica, para minimizar el riesgo de posibles igniciones debido a piezas incorrectas o un servicio inadecuado.
4. Las instrucciones de instalación y operación deben incluir declaraciones de precaución sobre el manejo, movimiento y uso de la máquina de hielo para evitar daños en las tuberías de refrigerante o aumentar el riesgo de una fuga.
5. Se requieren al menos tres personas para levantar esta máquina de hielo, o se recomienda usar un dispositivo de elevación para evitar lesiones.
6. Al mover esta máquina de hielo, manténela en posición vertical con una inclinación que no supere los 45° grados. No inviertas la unidad ni la coloques en posición horizontal.
7. Deja suficiente espacio (un espacio mínimo de 15 mm) alrededor de la máquina de hielo e instálala en una superficie plana y firme que soporte el peso completo de la máquina de hielo cuando esté cargada con hielo y agua.
8. No guardes objetos o líquidos volátiles o inflamables dentro o cerca de la máquina de hielo.

9. No utilices dispositivos de limpieza a alta presión para limpiar la máquina de hielo.
10. No instales la máquina de hielo en un lugar húmedo donde pueda entrar en contacto con la humedad. El aislamiento deteriorado en las partes eléctricas puede causar una descarga eléctrica o incendio.
11. Para mantener el lubricante completamente precipitado antes del arranque, mantén la máquina en posición vertical durante 24 horas antes de enchufarla; de lo contrario, el compresor puede dañarse.

01.2 Información de peligro

1. La máquina de hielo puede contener refrigerante inflamable R-290, que presenta riesgo de incendio o explosión. Consulta a tu autoridad local sobre la eliminación segura de este producto. Verifica la placa de identificación en el panel trasero de la máquina para identificar el tipo y cantidad de refrigerante.
2. Para minimizar el riesgo de ignición debido a una instalación incorrecta, piezas de repuesto incorrectas o procedimientos de servicio, solo técnicos de refrigeración certificados y capacitados adecuadamente pueden trabajar en estas máquinas de hielo.
3. No operes la máquina de hielo si se han realizado cambios no autorizados a las especificaciones originales del fabricante o si la máquina ha sido mal utilizada, abusada o descuidada.
4. Todas las piezas de repuesto deben ser obtenidas del fabricante del equipo.
5. Debido a posibles riesgos de seguridad, asegúrate de que el enchufe de alimentación no esté aplastado o dañado; no uses la máquina de hielo si estás utilizando un cable de extensión.



02. Información de instalación

02.1 Desempaque

- ▶ Retirá cuidadosamente todo el material de embalaje, como envolturas, cintas y empaques. Si queda algún material de embalaje en la máquina de hielo, podría causar un mal funcionamiento. (Asegúrate de que el empaque esté en buen estado antes de desempaquetar).
- ▶ Después de quitar el embalaje, asegúrate de que la máquina y todos los componentes estén en buen estado. Si tienes dudas, no instales ni uses la máquina de hielo y repórtalo a tu proveedor de inmediato.
- ▶ Coloca la máquina de hielo en el suelo y atornilla los cuatro pies ajustables del accesorio en el compartimiento completamente para nivelar. Debes utilizar un nivel de burbuja para verificar que la máquina esté perfectamente nivelada.

Riesgo de incendio o explosión: ¡No utilices dispositivos mecánicos para descongelar la máquina, ni perfores el tubo de enfriamiento!

02.2 Suministro de agua y temperatura ambiente

1. El agua utilizada para la máquina de hielo debe cumplir con los estándares locales de calidad del agua potable. Recomendamos la instalación de un filtro de agua en línea para la máquina de hielo, esto reducirá la acumulación de sarro, mejorará la eficiencia y prolongará la vida útil de la máquina.
2. La presión del suministro de agua debe estar entre 0.2 psi y 0.8 psi. Si la presión supera los 0.8 psi, se debe usar un regulador de presión.
3.  La temperatura del agua de entrada debe estar entre 5°C y 25°C. Las fallas debidas a presión de agua y temperatura bajas o altas no están cubiertas por la garantía.
4.  El drenaje de la máquina de hielo es por gravedad; asegúrate de que la unidad esté instalada por encima de la altura del conector de drenaje y de que la manguera no esté doblada para permitir un fácil drenaje.

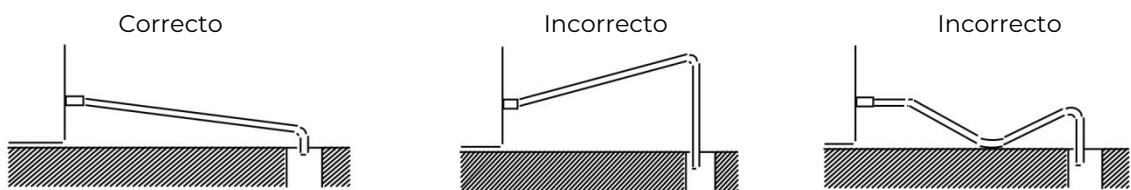

5. Conectá un extremo de la manguera de entrada de agua a la parte trasera de la máquina de hielo y el otro extremo al suministro de agua. Se recomienda tener una válvula de cierre cerca de la máquina de hielo.

6. Verificá que las arandelas de ambos conectores estén bien ajustadas.



7. Colocá la manguera de drenaje flexible en el conector de drenaje en la parte trasera de la máquina y asegúrala con la abrazadera proporcionada. El tubo de drenaje se puede cortar a la longitud adecuada para permitir la conexión del drenaje con una ligera pendiente si es necesario.
8. Se recomienda que las líneas de suministro y drenaje de agua estén aisladas para evitar la condensación.
9. La temperatura ambiente para el funcionamiento de la máquina de hielo debe estar entre 5~32°C.

Temperatura del agua	Presión del agua	Diámetro interno de la tubería de entrada de agua	Tubería de drenaje
5°C-25 °C	0.2 psi-0.8 psi	Conector de 3/4	Conector de 3/4

02.3 Especificaciones eléctricas



1.  La máquina de hielo debe estar conectada a una fuente de alimentación independiente o a un enchufe eléctrico de voltaje y frecuencia especificados. La información de la clasificación eléctrica se puede encontrar en la placa de identificación de la máquina. No operes esta máquina por encima o por debajo del límite de voltaje especificado en la placa de identificación de la máquina.

Advertencia

Si el suministro de energía está dañado, no instales ni operes la máquina de hielo hasta que el cable haya sido reemplazado por un socio de servicio autorizado o un electricista calificado.

Advertencia

Todas las conexiones eléctricas deben cumplir con las normativas locales y ser realizadas por un ingeniero calificado.

2.  Debido a posibles riesgos de seguridad, no se recomienda el uso de esta máquina de hielo con un cable de extensión.
3.  Esta máquina de hielo debe estar conectada a una fuente de alimentación estable; el rango máximo aceptable de fluctuación de voltaje es +10%, -5% del voltaje nominal.

Advertencia

Si la máquina de hielo está apagada, espera al menos 3 minutos antes de reiniciarla para evitar daños al compresor.

4. Especificaciones

Modelo	Voltaje	Potencia	Corriente
CUBE-20	220 - 50 Hz	180 Watts	2

02.4 Verificación antes del arranque

1. ¿La unidad ha sido conectada al suministro de agua adecuado y no hay fugas?
2. ¿La unidad ha sido conectada a un drenaje y no hay fugas?
3. ¿La unidad está conectada al suministro eléctrico adecuado?
4. ¿La unidad está nivelada?
5. ¿Se han retirado todos los materiales de embalaje de la máquina de hielo?
6. ¿Hay una ventilación adecuada alrededor de todos los lados de la máquina de hielo?
7. ¿La unidad está correctamente puesta a tierra?
8. ¿El suministro de agua a la máquina de hielo está encendido?
9. ¿La alimentación de la máquina de hielo está encendida?
10. ¿La unidad está ubicada en una habitación con temperatura entre 5°C y 32°C?
11. ¿La temperatura del agua está entre 5°C y 25°C?
12. ¿El usuario ha sido completamente capacitado en la operación de la máquina de hielo?

03. Instrucciones de operación

- ▶ Tu máquina de hielo cuenta con un control táctil para operar los controles; toca ligeramente el botón de control con la yema del dedo. El panel de control también cuenta con una pantalla de fácil lectura que muestra el estado de la máquina de hielo en todo momento.

03.1 Pantalla digital, indicadores y controlador

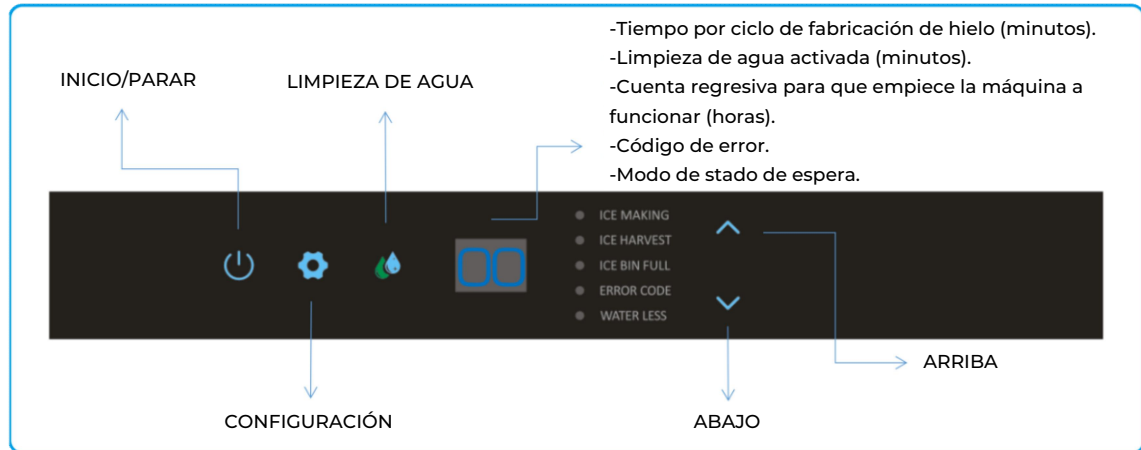

Pantalla Digital	Tiempo por ciclo de fabricación de hielo / Limpieza de agua activada / Código de error / Tiempo de retraso para reanudar la producción de hielo / Entrada de agua / Panel bloqueado / Estado de espera.
Indicadores	Inicio y espera / Configuración / Limpieza de agua / Fabricación de hielo / Recolección de hielo / Depósito de hielo lleno / Código de error / Falta de agua / Arriba / Abajo.
Botones	Inicio y parar / Configuración / Limpieza de agua / Arriba / Abajo.

Advertencia

Después de apagar tu máquina de hielo, espera al menos 3 minutos antes de reiniciarla para evitar daños al compresor.

Nota: La máquina de hielo se bloqueará automáticamente si no se toca o se opera en 30 segundos.

Desbloqueo: Toca la tecla de "encendido" durante 3 segundos para desbloquear el panel de control antes de operar el botón deseado.

Nota: Si "." aparece en la esquina derecha de la pantalla digital, la máquina de hielo estaba en estado de bloqueo.

03.2 Producción de hielo

- ▶ Toca el botón de inicio/pausa durante 3 segundos para comenzar la fabricación de hielo. El botón y el indicador de fabricación se iluminarán en verde. El tiempo de fabricación de hielo se mostrará en la ventana digital.
- ▶ La válvula de entrada de agua, el compresor y la bomba de agua se activarán y comenzarán a enfriar el evaporador para fabricar hielo.

Nota: La ventana de visualización mostrará "Co" mientras la entrada de agua se inicia mediante la válvula de agua.

Nota: La máquina de hielo ejecutará automáticamente el ciclo de fabricación de hielo después de enchufarla y encenderla.

Nota: Durante el ciclo de fabricación de hielo, al presionar el botón de configuración durante 5 segundos, la máquina de hielo forzará el ciclo de recolección inmediatamente.

03.3 Recolección de hielo

- ▶ Una vez que el ciclo de producción de hielo haya terminado, la máquina cambiará al ciclo de recolección de hielo. El indicador de recolección de hielo se iluminará en azul, luego la bomba de agua se detendrá y la válvula de derivación de gas caliente se activará para liberar el hielo del evaporador. Una vez que el ciclo de recolección de hielo haya terminado, la válvula de derivación de gas caliente se apagará y el indicador de recolección de hielo se apagará.
- ▶ Si el depósito de hielo no está lleno, comenzará el siguiente ciclo de fabricación de hielo hasta que el depósito esté lleno.

03.4 Modo de espera

- ▶ Para detener el ciclo de producción de hielo, toca el botón de inicio/pausa. La máquina de hielo volverá al estado de espera, la ventana de visualización mostrará "Off" y el botón parpadeará.
- ▶ Si la máquina de hielo ha ejecutado el programa de "tiempo de cuenta regresiva para reanudar la producción de hielo", toca el botón de inicio/espera para revertir de otro programa al modo de espera.
- ▶ La ventana de visualización mostrará el tiempo de cuenta regresiva, el botón de configuración se iluminará en blanco y el botón parpadeará.

Nota: Tocar el botón de inicio/espera no apaga la máquina de hielo. La máquina de hielo debe desenchufarse y aislarse de la red eléctrica antes de realizar cualquier servicio o limpieza.

03.5 Depósito lleno

- ▶ Cuando el depósito de hielo esté lleno, la máquina de hielo detendrá la producción de hielo automáticamente. El indicador de depósito lleno se iluminará en amarillo y el botón se iluminará en verde. "FL" también se mostrará en la ventana digital.

Nota: Tocar el botón de inicio/espera no apaga la máquina de hielo. La máquina de hielo debe desenchufarse y aislarse de la red eléctrica antes de realizar cualquier servicio o limpieza.

Nota: La ventana de visualización mostrará "Co" mientras la entrada de agua se inicia mediante la válvula de agua.

Nota: La máquina de hielo ejecutará automáticamente el ciclo de fabricación de hielo después de enchufarla y encenderla.

Nota: Durante el ciclo de fabricación de hielo, al presionar el botón de configuración durante 5 segundos, la máquina de hielo forzará el ciclo de recolección inmediatamente.

03.6 Limpieza de agua

- ▶ Toca el botón de limpieza durante 3 segundos para comenzar un ciclo de limpieza de agua. El indicador de limpieza se iluminará en blanco y "CN" se mostrará en la ventana digital. Una vez que el ciclo de limpieza haya terminado, la máquina de hielo volverá al modo de espera.
- ▶ Alternativamente, presiona el botón durante 3 segundos nuevamente o toca el botón durante el ciclo de limpieza de agua, el ciclo finalizará y volverá al modo de espera o al modo de cuenta regresiva inmediatamente.

03.7 Cómo configurar el retraso en la reanudación de la producción de hielo

- ▶ El retraso es una característica clave que permite al operador configurar un retraso de 0 a 24 horas en la producción de hielo. Esto hace posible gestionar mejor la producción de hielo y reducir costos. Después de que haya pasado el tiempo de retraso configurado, la máquina reanudará automáticamente la producción de hielo.
- ▶ Toca el botón de configuración durante 3 segundos, el botón de configuración se iluminará en blanco y el botón de inicio/espera parpadeará. El tiempo de cuenta regresiva también parpadeará en la ventana digital. Puedes tocar arriba/abajo para aumentar o disminuir el tiempo de cuenta regresiva.
- ▶ Después de realizar la configuración, el botón de configuración se iluminará en blanco y el botón de inicio/espera parpadeará. La ventana de visualización mostrará el tiempo de cuenta regresiva.

03.8 Cómo configurar el tiempo por ciclo de fabricación de hielo

- ▶ Toca el botón de arriba/abajo, la ventana de visualización mostrará el tiempo por ciclo de fabricación de hielo, el tiempo está entre 0 y 45 minutos, el tiempo predeterminado es de 16 minutos, lo que permite la máxima producción de hielo.

Nota: La máquina de hielo solo puede configurar el tiempo del ciclo de fabricación de hielo durante el ciclo de fabricación de hielo.

Nota: El botón de configuración no puede configurar el tiempo de cuenta regresiva para reanudar la producción de hielo durante el ciclo de fabricación de hielo.

Nota: Si la máquina de hielo se apaga o se desconecta, se borrará el tiempo de cuenta regresiva de cuánto tiempo tarda la máquina en comenzar a fabricar hielo.

Nota: Durante el ciclo de fabricación de hielo o el ciclo de recolección de hielo, el botón de limpieza de agua no funciona, el indicador de limpieza parpadeará rápidamente.

Nota: Seleccionar "00" no ejecutará el programa de retraso.

Nota: Al arrancar la máquina de hielo por primera vez, el sistema se enjuagará antes de comenzar a fabricar hielo. El proceso de enjuague dura aproximadamente 5 minutos.

- ▶ **Por favor, no configures el tiempo de fabricación de hielo fuera del tiempo sugerido por nosotros para la fabricación de hielo en diferentes temperaturas ambientales; de lo contrario, puede causar que la máquina de hielo no funcione correctamente.**

04. Mantenimiento y Limpieza

La limpieza periódica y el mantenimiento adecuado prolongarán la vida útil de tu máquina de hielo, garantizarán la máxima eficiencia y proporcionarán mejor hielo a tus clientes.

04.1 Limpieza exterior

- ▶ Siempre limpia la superficie exterior de acero inoxidable de la máquina de hielo con un paño de microfibra o una esponja. Asegúrate de limpiar en la dirección de la veta del acero inoxidable.

Advertencia

Desconecta la máquina de hielo de la red eléctrica y de la fuente de agua antes de realizar cualquier limpieza o mantenimiento.

La inspección, desincrustación y el mantenimiento solo deben ser realizados por técnicos calificados.

Nunca limpies la máquina de hielo con una hidrolavadora o rociando agua, nunca uses detergentes ácidos o abrasivos.

No uses productos abrasivos o metálicos como estropajos de lana de acero que podrían causar corrosión en el acabado de acero inoxidable.

No limpies los componentes plásticos con alcohol o desinfectantes, ya que esto podría dañar los componentes plásticos.

04.2 Limpieza del filtro de aire

- ▶ La máquina de hielo está equipada con un filtro de polvo en el condensador para evitar que la suciedad y el polvo entren en el condensador. Es importante que el condensador y el filtro de aire se limpien de manera rutinaria para garantizar un funcionamiento eficiente de la máquina. Recomendamos que este procedimiento se realice cada 30 días.

04.3 Limpieza del condensador

- ▶ Un condensador sucio u obstruido impedirá el flujo de aire adecuado. Esto reducirá la eficiencia, disminuirá el rendimiento de la producción de hielo y aumentará la temperatura de operación, lo que podría causar fallas en los componentes.
- ▶ Recomendamos que el condensador sea limpiado cada seis meses por un técnico calificado. Para limpiar el condensador, desconecta la máquina de hielo de la red eléctrica. Presiona hacia abajo la hebilla en el panel trasero de la máquina y retírala.
- ▶ Elimina la suciedad y el polvo del condensador con un cepillo suave y una aspiradora.
- ▶ Vuelve a colocar el panel trasero y reconecta la energía a la máquina después de la limpieza.

04.4 Limpieza del distribuidor de agua, tanque de agua y flotador

- ▶ Los minerales, la suciedad y la acumulación de sarro que están presentes en el agua durante el ciclo de congelación se acumularán en el distribuidor de agua, el tanque de agua y otros componentes. Limpiar estas partes de manera rutinaria ayudará a eliminar la acumulación de sarro.

- ▶ Recomendamos limpiar estas partes cada tres meses con una solución de ácido cítrico o bicarbonato de sodio.
- ▶ Recomendamos que el usuario implemente nuestro programa de limpieza de agua para limpiar la máquina de hielo cada tres días.

Nota: Presiona hacia abajo la hebilla en el panel trasero de la máquina para levantar el panel y retirar el filtro de aire del lado medial del panel trasero. Limpia con un cepillo suave y una aspiradora, y vuelve a colocar el filtro.

 **Advertencia**

La falta de limpieza del condensador podría causar fallas en los componentes y anulará tu garantía.

Ten cuidado al realizar la limpieza del condensador, ya que los bordes del condensador y las aletas son afilados.

La suciedad y la acumulación de sarro reducirán la eficiencia de la máquina de hielo y podrían provocar fallas en los componentes que anularán tu garantía.

05.

Solución de problemas

- ▶ Antes de llamar al servicio técnico, revisa el código de error, los síntomas y la solución recomendada a continuación. Si ninguna de las soluciones sugeridas resuelve tu problema, por favor contacta a tu distribuidor local o a la compañía de servicio autorizada.

Código de Error	Síntoma	Posible Causa	Solución
E1	Fallo del sensor de llenado de hielo o del amortiguador de hielo.	Desalineación del amortiguador de hielo.	Verifica el amortiguador de hielo y el sensor de llenado de hielo, reemplázalos si es necesario.
E2	Bajo rendimiento de enfriamiento.	Alta temperatura ambiente.	Espera hasta que la temperatura ambiente cumpla con los requisitos.
		Mala ventilación.	Asegúrate de que haya suficiente espacio para una circulación de aire adecuada.
		Falta de refrigerante o compresor ineficiente.	Verifica si hay fugas y recarga el refrigerante, reemplaza el compresor si es necesario.

Código de Error	Síntoma	Posible Causa	Solución
E2	Bajo rendimiento de enfriamiento.	Falta de agua.	Verifica o reemplaza los componentes del sistema de agua de la máquina de hielo y el suministro de agua.
		Sensor de temperatura del agua inoperativo o desconectado.	Verifica y reemplaza si es necesario.
		Compresor ineficiente.	Verifica el compresor, reemplázalo si es necesario.
E3	Tiempo de recolección de hielo excedido.	La válvula solenoide no se abre.	Verifica y reemplaza la válvula si es necesario.
		Tiempo de fabricación de hielo configurado demasiado corto (hielo demasiado delgado).	Asegúrate de que el tiempo configurado para el ciclo de fabricación de hielo cumpla con el tiempo sugerido por el fabricante.
		Falta de agua o agua insuficiente en el tanque de agua.	Ver soluciones para la falta de agua.
E4	Temperatura ambiente demasiado alta.	Temperatura ambiente demasiado alta.	Espera hasta que la temperatura ambiente cumpla con los requisitos.
		Mala ventilación.	Asegúrate de que haya suficiente espacio para la circulación de aire.
		Condensador sucio.	Limpia el condensador.
		Falla del ventilador del condensador.	Verifica el ventilador del condensador, reemplázalo si es necesario.
E5	Falta de agua.	El suministro de agua está apagado o no hay agua.	Asegúrate de que el suministro de agua esté encendido y bien conectado.

Código de Error	Síntoma	Posible Causa	Solución
E5	Falta de agua.	Presión de agua demasiado baja o fuga de agua.	Asegúrate de que la presión del agua esté entre 0.2 psi y 0.8 psi.
		La válvula de entrada de agua no se abre.	Verifica la válvula de entrada de agua, reemplázala si es necesario.
		Fuga en el tanque de agua.	Verifica el tanque de agua, reemplázalo si es necesario.
		Falla de la bomba de agua.	Verifica la bomba, reemplázala si es necesario.
		Fuga en la válvula de drenaje de agua.	Verifica la válvula, reemplázala si es necesario.
E6	Límite de presión excedido.	La temperatura del condensador es demasiado alta.	Asegúrate de que haya suficiente espacio para la circulación de aire adecuada, verifica la presión del sistema de refrigeración.
		Obstrucción en el sistema de enfriamiento.	Verifica el condensador y límpialo.
		Falla del interruptor de presión.	Verifica el interruptor, reemplázalo si es necesario.
E7	Falla de circuito abierto del sensor del condensador.	Sensor del condensador defectuoso.	Verifica las partes relacionadas, reemplázalas si es necesario.
		Conector suelto o desconectado.	Verifica las partes relacionadas, reemplázalas si es necesario.
E8	Falla de cortocircuito del sensor del condensador.	Sensor del condensador defectuoso.	Verifica las partes relacionadas, reemplázalas si es necesario.
		Conector suelto o desconectado.	Verifica las partes relacionadas, reemplázalas si es necesario.

Código de Error	Síntoma	Posible Causa	Solución
E9	Falla de circuito abierto del sensor de temperatura del agua.	Sensor de temperatura del agua defectuoso.	Verifica el sensor de temperatura del agua, reemplázalo si es necesario.
		Conector suelto o desconectado.	Verifica el sensor de temperatura del agua, reemplázalo si es necesario.
E9	Falla de cortocircuito del sensor de temperatura del agua.	Sensor de temperatura del agua defectuoso.	Verifica el sensor de temperatura del agua, reemplázalo si es necesario.
		Conector suelto o desconectado.	Verifica el sensor de temperatura del agua, reemplázalo si es necesario.

06. Diagrama de cableado

- El diagrama de cableado debe estar presente en el documento, generalmente en forma gráfica. Asegúrate de seguir las instrucciones del diagrama durante el proceso de instalación o solución de problemas.

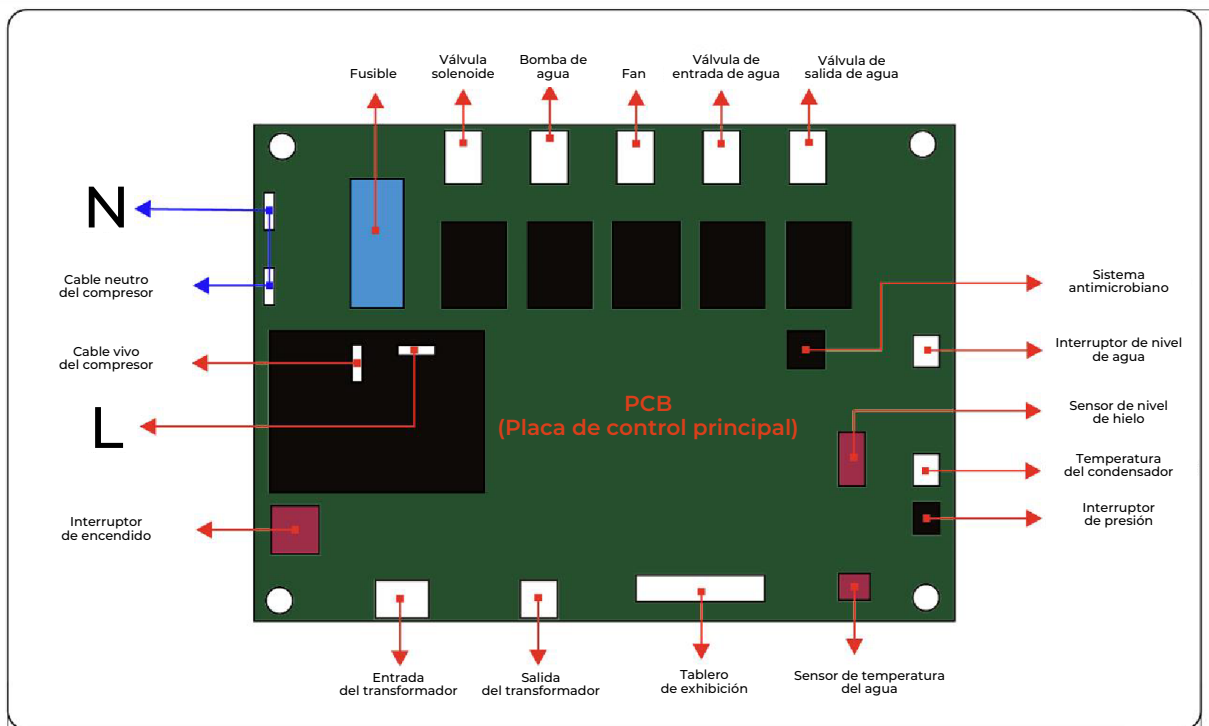

CONTACTATE CON NOSOTROS

Atención al Cliente

(+54 11) 5881-3196

✉ mesadeayuda@moretti.com.ar

Líneas Rotativas

(+54 11) 4103-4500

(+54 11) 5670-4400

Moretti